

Scandi

EN	INSTALLATION MANUAL	6
DE	MONTAGEANLEITUNG	6
ES	MANUAL DE MONTAJE	6
FR	NOTICE DE MONTAGE	6
IT	ISTRUZIONI DI MONTAGGIO	6
PL	INSTRUKCJA MONTAŻU.....	6
RU	ИНСТРУКЦИЯ ПО МОНТАЖУ	6
EN	INSTRUCTION MANUAL	13
DE	BEDIENUNGSANLEITUNG	14
ES	MANUAL DE USUARIO.....	16
FR	NOTICE D'UTILISATION	17
IT	MANUALE D'USO	19
PL	INSTRUKCJA OBSŁUGI	20
RU	ИНСТРУКЦИЯ ПО ЭКСПЛУАТАЦИИ	22

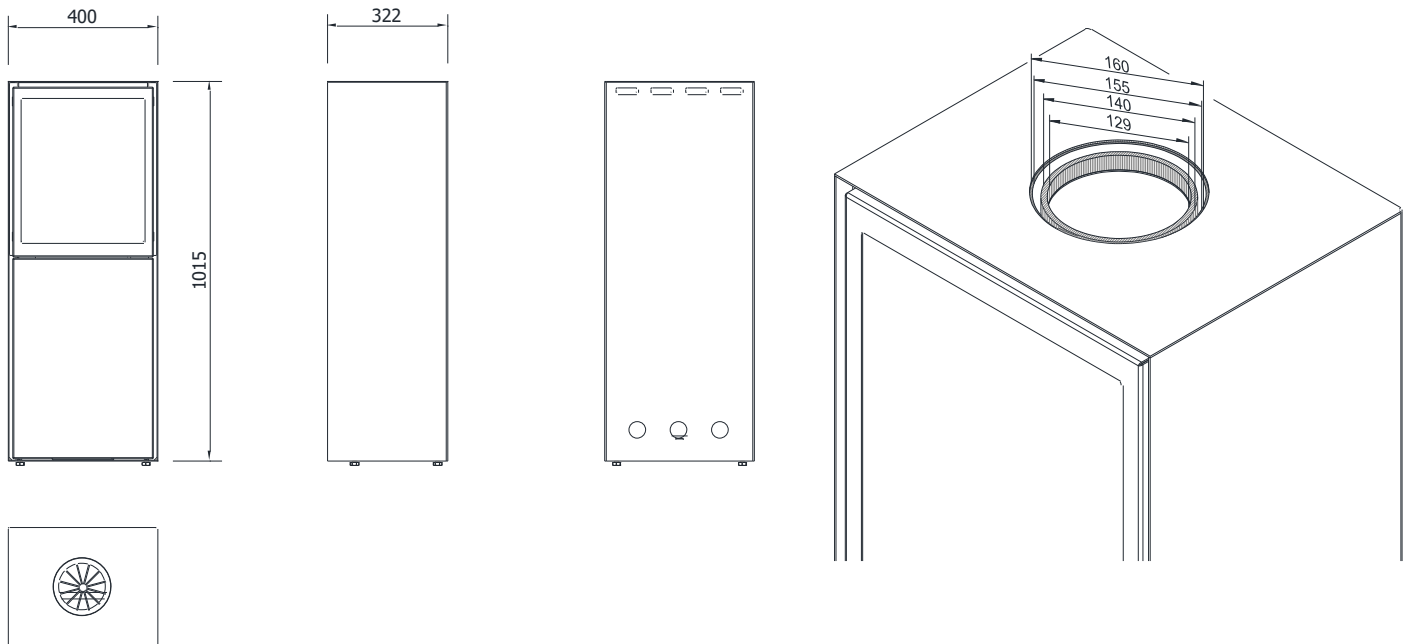

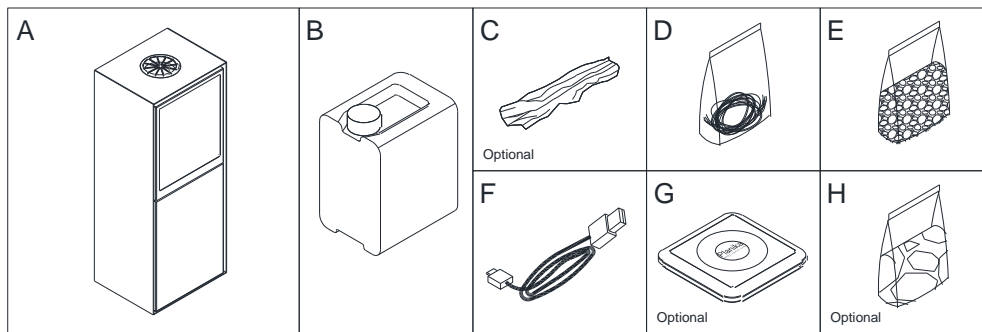

The product is a decorative device creating real fire.

Read the included documentation prior to installing and operating the device.

Consult the local regulations for fireplaces.

1. For indoor use only. Do not use in temperatures below 10°C.
2. Do not use the device in the area smaller than 41 m³.
3. Natural air exchange rate in room – min. 1/h.
4. Do not use the device in humid and drafty conditions.
5. Do not cover top ventilation openings of the device.
6. No heat-sensitive and flammable objects can be placed within a 1 meter radius from the device.
7. We recommend placing a CO₂ or dry powder fire extinguisher nearby the device
8. Keep children, animals and any unauthorized persons away from the device.
9. Keep the packaging and manuals for future use.
10. Do not turn on the device in case of fuel spill.
11. Do not interfere in the fuel tank when the device is operating.
12. Do not interfere in the device construction.
13. Do not touch the filament and other hot elements.
14. Do not transport the device if fueled.
15. Do not leave an operating device unattended.
16. For the first few hours of use, there may be a distinct scent of paint



Es ist ein Dekorationsprodukt und es brennt mit echtem Feuer.

Vor der Montage und vor der Inbetriebnahme des Kamins lesen Sie bitte die beigelegte Dokumentation.

Machen Sie sich mit den lokalen Vorschriften bezüglich der Kamine vertraut.

1. Der Kamin nur für den Einbau im Innenraum bestimmt. Erforderliche Raumtemperatur min. 10°C
2. Die Mindestkubatur für einen Kamin - min. 41 m³.
3. Natürliche Luftwechselrate - min. 1/h.
4. Nicht in Bereichen verwenden, in denen Feuchtigkeit und Zugluft vorkommen können.
5. Die Lüftungsschlitze nicht zudecken.
6. Es muss zu brennbaren und hitzeempfindlichen Materialien ein Mindestabstand von 1 Meter eingehalten werden.
7. Wir empfehlen, einen CO₂- oder Trockenpulver-Feuerlöscher in der Nähe des Geräts aufzustellen
8. Den Kamin an einem für Kinder, Unbefugte und Tiere unzugänglichen Ort installieren.
9. Verpackung und Gebrauchsanweisung aufbewahren.
10. Im Falle des Brennstoffauslaufs, das Gerät nicht einschalten
11. Den Kraftstofftank nicht stören, wenn das Gerät in Betrieb ist.
12. In die Konstruktion des Gerätes nicht eingreifen
13. Das Glühelement und andere warmen Elemente nicht berühren
14. Den, mit Brennstoff nachgefüllten Kamin nicht transportieren
15. Das Gerät im Betrieb nicht ohne Aufsicht lassen
16. In den ersten Stunden des Brennens kann ein Farbgeruch auftreten.



El producto es un dispositivo decorativo que produce fuego real.

Familiarícese con la documentación adjunta antes de instalar e iniciar el dispositivo.

Familiarícese con las regulaciones locales sobre chimeneas.

1. Producto para uso interno y solamente encajado. Usar a una temperatura min. de 10°C
2. Volumen de la habitación para un producto - mín. 41 m³.
3. Tasa de intercambio de aire natural en la habitación - mín. 1/h.
4. No lo use en lugares con corrientes de aire o humedad.
5. No cubra las ranuras de ventilación.
6. No poner elementos inflamables o sensibles a altas temperaturas dentro de un radio de 1 metro del dispositivo.
7. Se recomienda colocar un extintor de polvo o CO₂ cerca del dispositivo.
8. El dispositivo debe estar protegido contra el acceso de niños, animales y personas no autorizadas.
9. Guarde el embalaje y las instrucciones.
10. No encienda el dispositivo si el combustible se derrama fuera del tanque.
11. No interfiera en el tanque de combustible cuando el dispositivo esté funcionando.
12. No modifique la construcción del dispositivo.
13. No toque el filamento o las partes calientes.
14. No transporte el dispositivo con combustible.
15. No deje el dispositivo funcionando sin supervisión.
16. Puede oler pintura durante las primeras horas de quemado.



Le produit est un dispositif décoratif qui produit un feu réel.

Familiarisez-vous avec la documentation ci-jointe avant d'installer et de démarrer l'appareil.

Familiarisez-vous avec les réglementations locales concernant les cheminées.

1. **Produit à usage interne et uniquement pour l'encastrement. Utiliser à une température min. de 10°C.**
2. **Volume de la pièce pour un produit - min. 41 m³.**
3. **Taux de renouvellement de l'air naturel dans la pièce - min. 1/h.**
4. **Ne pas utiliser dans des endroits humides ou avec des courants d'air.**
5. **Ne couvrez pas les fentes de ventilation.**
6. **Ne pas avoir d'objets inflammables ou sensibles aux températures élevées dans un rayon de 1 mètre de l'appareil.**
7. **Il est recommandé de placer un extincteur à poudre ou à CO₂ à proximité de l'appareil.**
8. **L'appareil doit être protégé contre l'accès des enfants, des animaux et des personnes non autorisées.**
9. **Conservez l'emballage et les instructions.**
10. **Ne démarrez pas l'appareil en cas de débordement**
11. **Ne touchez pas le lieu de remplissage de carburant lorsque l'appareil est en marche.**
12. **Ne modifiez pas la construction de l'appareil.**
13. **Ne touchez pas le filament ou les parties chaudes.**
14. **Ne transportez pas l'appareil avec du carburant.**
15. **Ne laissez pas l'appareil fonctionner sans surveillance.**
16. **Vous pouvez sentir la peinture pendant les premières heures de combustion**



Prodotto è un dispositivo decorativo che produce un vero fuoco.

Familiarizzare con il manuale allegato prima di installare e avviare il dispositivo.

Familiarizzare con le normative locali relative ai camini.

1. **Dispositivo solo per uso interno e nella struttura ad incasso. Utilizzare a una temperatura min. di 10°C.**
2. **Cubatura minima della stanza per il dispositivo – 41 m³.**
3. **Tasso di ricambio naturale dell'aria nella stanza - min. 1/h.**
4. **Non usare in luoghi umidi e soggetti a correnti d'aria.**
5. **Non coprire le fessure di ventilazione.**
6. **Non posizionare gli oggetti infiammabili o sensibili ad alte temperature entro un raggio di 1 metro dal dispositivo.**
7. **Si consiglia di posizionare un estintore a polvere o ad anidride carbonica vicino all'unità.**
8. **Il dispositivo deve essere protetto dall'accesso di bambini, animali e persone non autorizzate.**
9. **Conservare la confezione originale e le istruzioni d'uso.**
10. **Non avviare il dispositivo nel caso di fuoriuscita di carburante dal serbatoio.**
11. **Non interferire nel serbatoio del carburante quando il dispositivo è in funzione.**
12. **Non interferire nella costruzione del dispositivo.**
13. **Non toccare la resistenza o le parti calde del dispositivo.**
14. **Non trasportare il dispositivo con carburante.**
15. **Non lasciare incustodito il dispositivo.**
16. **Nelle prime ore di combustione può apparire il odore di vernice**



**Produkt jest urządzeniem dekoracyjnym wytwarzającym prawdziwy ogień.
Zapoznaj się z załączoną dokumentacją przed montażem i uruchomieniem urządzenia.
Zapoznaj się z lokalnymi przepisami dotyczącymi kominków.**

1. Urządzenie wyłącznie do użytku wewnętrznego i w zabudowie. Używać w temperaturze min. 10°C.
2. Kubatura pomieszczenia dla jednego urządzenia - min. 41 m³.
3. Naturalna wymiana powietrza w pomieszczeniu - min. 1/h.
4. Nie używać w miejscach występowania wilgoci i przeciągów powietrza.
5. Nie zakrywać otworów wentylacyjnych urządzenia.
6. W promieniu 1 metra od urządzenia nie mogą znajdować się przedmioty łatwopalne i wrażliwe na działanie wysokich temperatur.
7. Zaleca się umieszczenie w pobliżu urządzenia gaśnicy proszkowej lub CO₂.
8. Urządzenie należy zabezpieczyć przed dostępem dzieci, zwierząt oraz osób niepowołanych.
9. Należy zachować opakowanie oraz instrukcję.
10. Nie uruchamiaj urządzenia w przypadku rozlania paliwa poza zbiornik.
11. Nie operuj przy zbiorniku paliwa, gdy urządzenie jest uruchomione.
12. Nie ingeruj w konstrukcję urządzenia.
13. Nie dotykaj żarnika oraz rozgrzanych elementów.
14. Nie transportuj urządzenia z paliwem.
15. Nie pozostawiaj uruchomionego urządzenia bez nadzoru.
16. Przez kilka pierwszych godzin palenia może być wyczuwalny zapach farby



**Продукт является декоративным изделием, производящим настоящий огонь.
Ознакомьтесь с приложенной документацией перед монтажом и запуском устройства.
Ознакомьтесь с местными правилами, касающимися каминов.**

1. Устройство предназначено только для использования внутри помещений и после установки. Используйте в температуре 10°C.
2. Минимальная кубатура помещения для одного устройства составляет 41 м³
3. Естественный воздухообмен в помещении - мин. 1/ч.
4. Не разрешается устанавливать устройство в непосредственной близости к источникам влаги, а также в помещениях со сквозняком.
5. Не закрывать вентиляционных щелей на устройстве.
6. Любые легковоспламеняющиеся и чувствительные на влияние высокой температуры предметы должны находиться за пределами изделия в радиусе мин. 1 м.
7. Рядом с устройством рекомендуется размещать порошковый или углекислотный огнетушитель.
8. Устройство должно быть защищено от детей, животных и посторонних лиц.
9. Необходимо сохранить оригинальную упаковку устройства, а также настоящую инструкцию.
10. Не включать устройства в случае утечки топлива из бака.
11. Не заправлять камин топливом, когда устройство работает.
12. Не вмешиваться в конструкцию устройства.
13. Не трогать нити накаливания и горячих элементов.
14. Нельзя перемещать устройство, наполненное топливом.
15. Не оставлять запущенного устройства без присмотра
16. При первом использовании устройства может ощущаться отчетливый запах краски, сохраняющийся в течение нескольких часов.

EN Selected installation options / DE Montagemöglichkeiten / FR Options de montage sélectionnées / ES Opci montaje seleccionadas / IT Selezionate opzioni di montaggio / PL Wybrane możliwości montażu / RU Варианты размещения

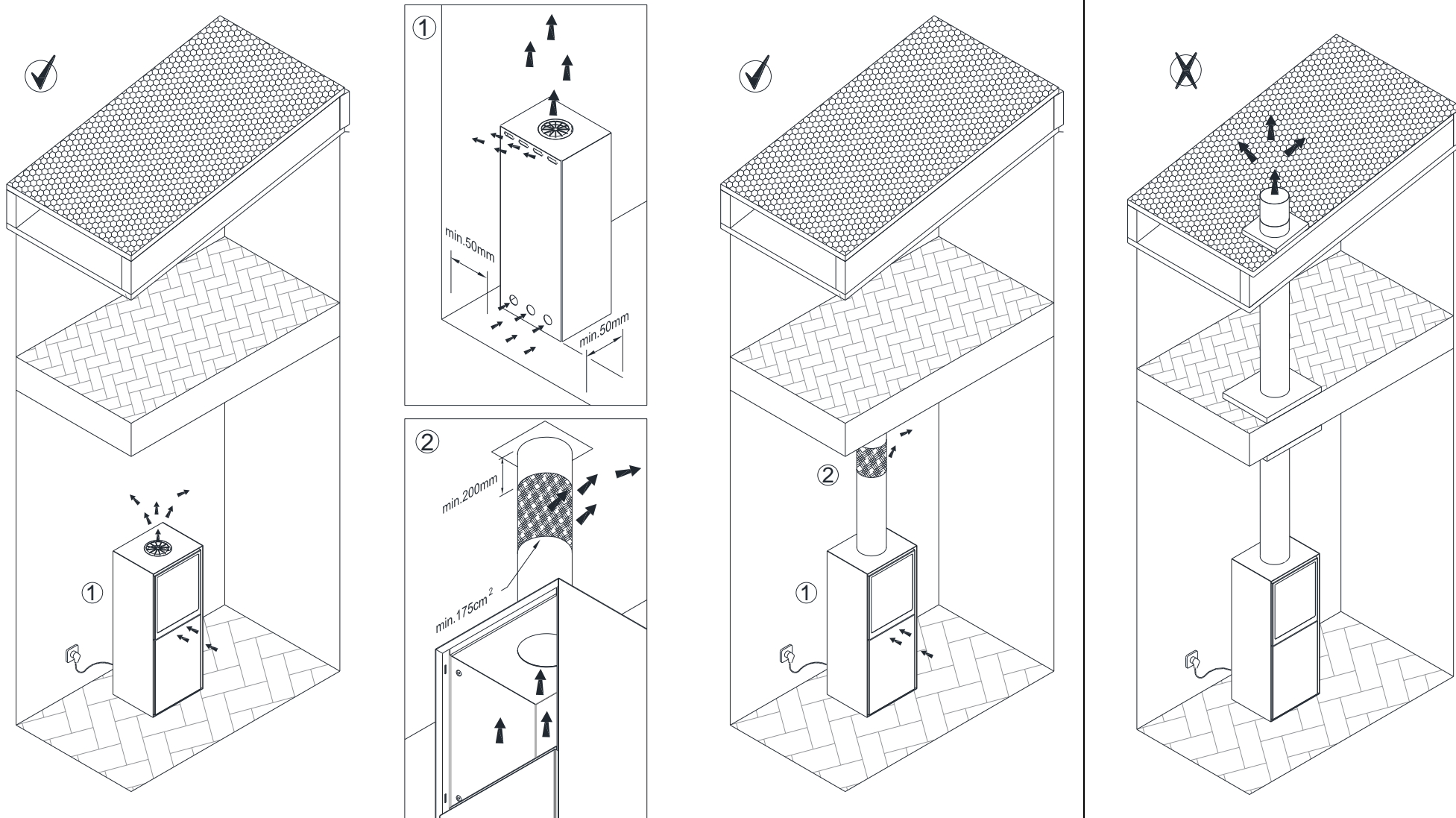

EN Connection to chimney flue is forbidden / DE Der Anschluss an den Schornstein ist verboten / FR Le raccordement à la cheminée est interdit / ES Está prohibida la conexión a la chimenea / IT È vietato il collegamento alla canna fumaria / PL Nie podłączaj do komina / RU Подключение к дымоходу запрещено.

EN Glass assembly / DE Glasmontage / FR Assemblage de verre
/ ES Ensamblaje de vidrio / IT montaggio del vetro / PL Montaż szyby / RU Монтаж стекла

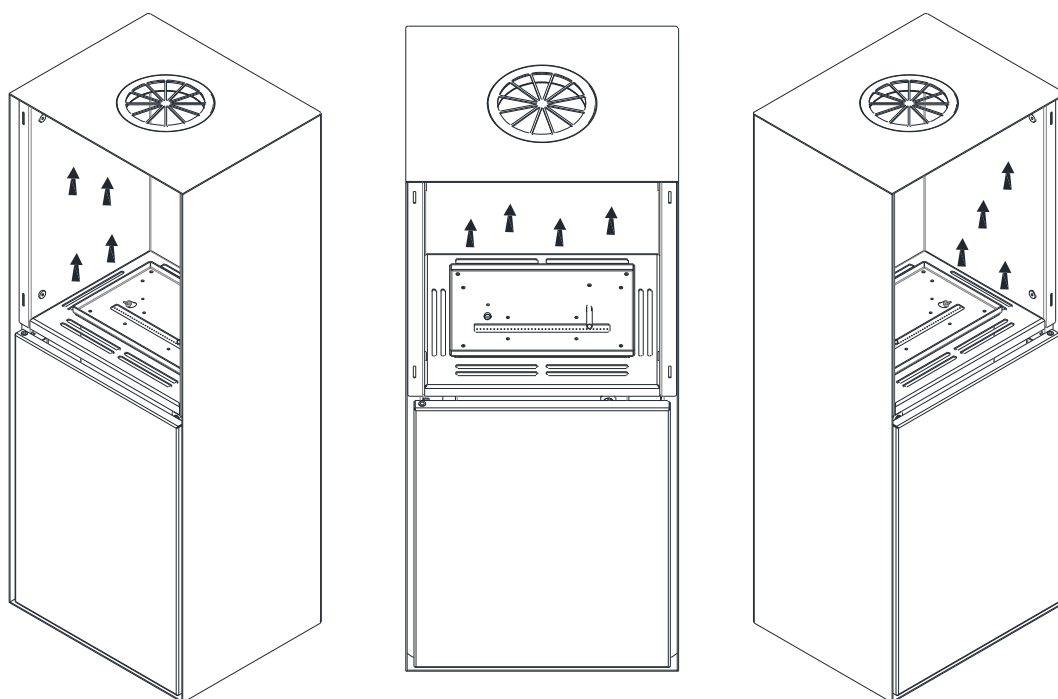
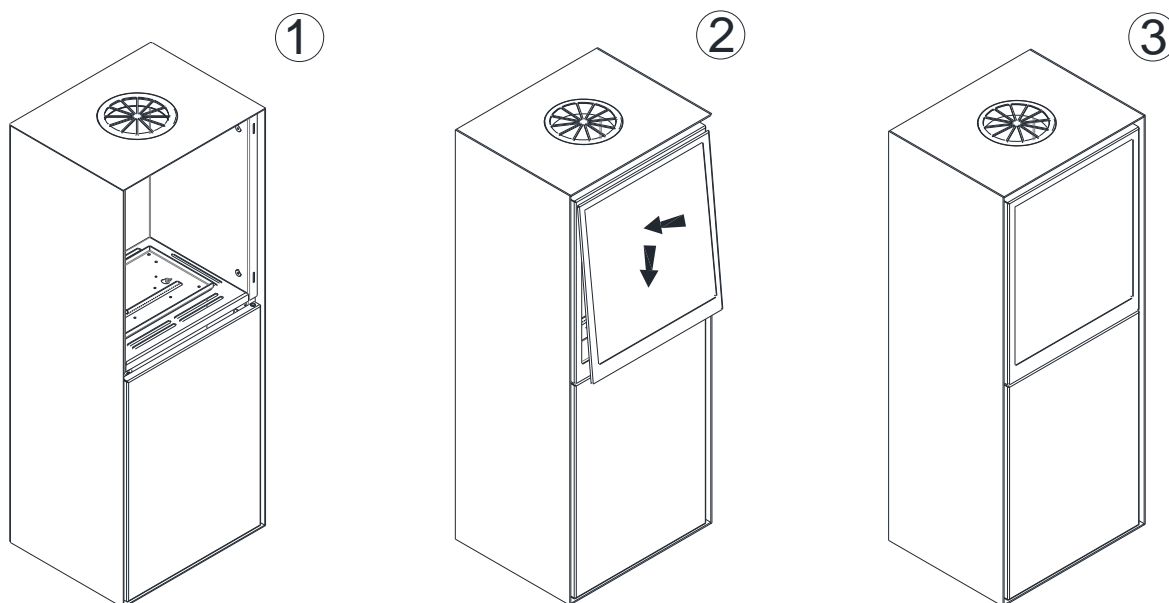

EN Do not cover top ventilation openings of the device.

DE Die Lüftungsschlitze nicht zudecken.

FR Ne couvrez pas les fentes de ventilation.

ES No cubra las ranuras de ventilación.

IT Non coprire le fessure di ventilazione.

PL Nie zakrywać otworów wentylacyjnych urządzenia.

RU Не закрывать вентиляционных щелей на устройстве.



EN Follow with the granules (E), which should be distributed on the burner evenly and without gaps. Finish off with the fibres (D), which should be stretched along the line of fire. Note the fibres and granules must not touch the filament (see: page 11).

DE Verteilen sie das Granulat (E) gleichmäßig und lassen Sie keine Leerstellen über die gesamte Oberfläche. Zum Schluss die glimmenden Drahtfasern (D) entlang der Schusslinie spannen. Stellen Sie sicher, dass die Fasern und Granulate das Filament nicht berühren (siehe Seite 11).

FR Répartissez les granulés uniformément (E) sans laisser d'espaces vides dans le foyer. Enfin, étirez les fibres (D) le long de la ligne de la flamme. Assurez-vous que les fibres et les granules ne touchent pas le filament (voir page 11).

ES Distribuya los gránulos de manera uniforme (E) sin dejar espacios vacíos en el quemador. Finalmente, estire las fibras (D) a lo largo de la línea de fuego. Asegúrese de que las fibras no toquen el filamento (consulte la página 11).

IT Distribuire uniformemente i granuli (E) senza lasciare spazi vuoti. Infine, allungare le fibre (D) lungo la linea di fuoco. Assicurarsi che le fibre e i granuli non tocchino il filamento (vedi pagina 11).

PL Rozłóż równomiernie granulat (E) nie zostawiając wolnych przestrzeni na palenisku. Na końcu rozciągnij włókna (D) wzdłuż linii ognia. Zwróć uwagę aby włókna oraz granulat nie dotykały żarnika (element pokazany na stronie 11)

RU Равномерно распределите гранулы (E), не оставляя пустых мест на всей поверхности. Наконец, растяните волокна тлеющей проволоки (D) вдоль линии огня. Убедитесь, что волокна и гранулы не касаются нити накаливания (см. Стр. 11).

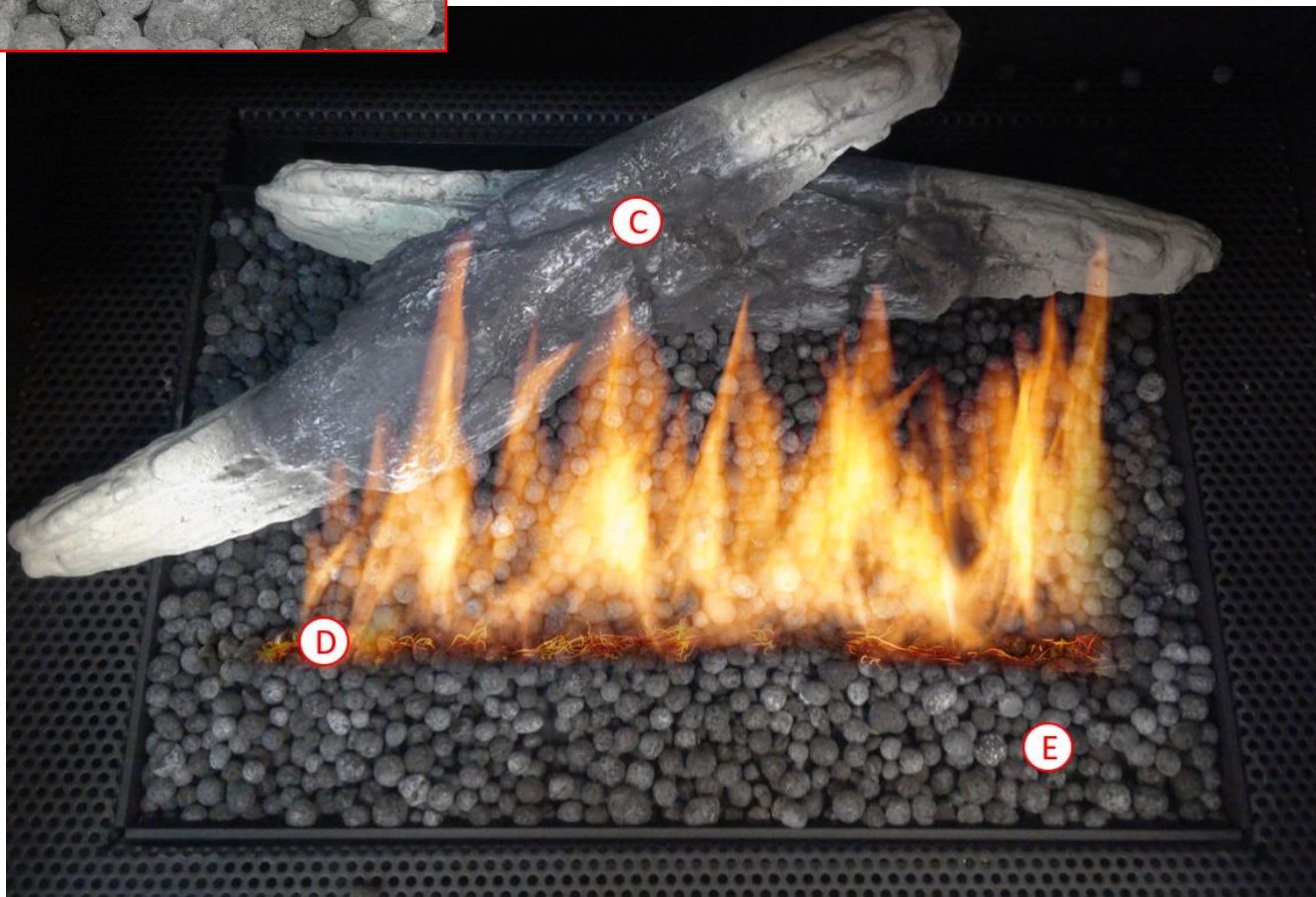
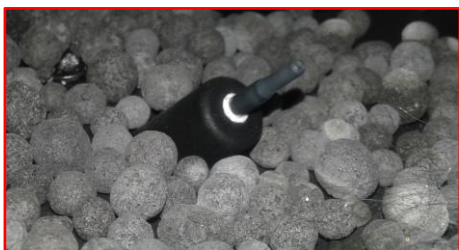

EN Firstly, put the ceramic logs (C) on the burner (optional). Follow with the granules (E), which should be distributed on the burner evenly and without gaps. Finish off with the fibres (D), which should be stretched along the line of fire. Note the fibres and granules must not touch the filament (see: page 11).

DE Legen Sie zuerst die Keramikscheite (C) auf die Feuerstelle (optional), dann verteilen Sie das Granulat (E) gleichmäßig und lassen Sie keine Leerstellen über die gesamte Oberfläche. Zum Schluss die glimmenden Drahtfasern (D) entlang der Schusslinie spannen. Stellen Sie sicher, dass die Fasern und Granulate das Filament nicht berühren (siehe Seite 11).

FR Placez d'abord les bûches de céramique (C) sur le foyer (optional), puis répartissez les granulés uniformément (E) sans laisser d'espaces vides dans le foyer. Enfin, étirez les fibres (D) le long de la ligne de la flamme. Assurez-vous que les fibres et les granules ne touchent pas le filament (voir page 11)

ES Primero, coloque los leños de cerámica (C) en el quemador (Opcional), luego distribuya los granulos de manera uniforme (E) sin dejar espacios vacíos en el quemador. Finalmente, estire las fibras (D) a lo largo de la línea de fuego. Asegúrese de que las fibras no toquen el filamento (consulte la página 11)

IT Posizionare prima i ceppi ceramici (C) sul bruciatore (Opzionale), quindi distribuire uniformemente i granuli (E) senza lasciare spazi vuoti. Infine, allungare le fibre (D) lungo la linea di fuoco. Assicurarsi che le fibre e i granuli non tocchino il filamento (vedi pagina 11)

PL W pierwszej kolejności umieść polana ceramiczne (C) na palenisku (Opcjonalnie), następnie rozłóż równomiernie granulat (E) nie zostawiając wolnych przestrzeni na palenisku. Na końcu rozciągnij włókna (D) wzdłuż linii ognia. Zwróć uwagę aby włókna oraz granulat nie dotykały żarnika (element pokazany na stronie 11)

RU Сначала разместите керамические бревна (C) на очаге (необязательный), затем равномерно распределите гранулы (E), не оставляя пустых мест на всей поверхности. Наконец, растяните волокна тлеющей проволоки (D) вдоль линии огня. Убедитесь, что волокна и гранулы не касаются нити накаливания (см. Стр. 11).



EN Firstly, put the white stones (H) on the burner (optional). Follow with the granules (E), which should be distributed on the burner evenly and without gaps. Finish off with the fibres (D), which should be stretched along the line of fire. Note the fibres and granules must not touch the filament (see: page 11).

DE Legen Sie zuerst die weiße Steine (H) auf die Feuerstelle (optional), dann verteilen Sie das Granulat (E) gleichmäßig und lassen Sie keine Leerstellen über die gesamte Oberfläche. Zum Schluss die glimmenden Drahtfasern (D) entlang der Schusslinie spannen. Stellen Sie sicher, dass die Fasern und Granulate das Filament nicht berühren (siehe Seite 11).

FR Placez d'abord les bûches de pierres blanches (H) sur le foyer (optional), puis répartissez les granulés uniformément (E) sans laisser d'espaces vides dans le foyer. Enfin, étirez les fibres (D) le long de la ligne de la flamme. Assurez-vous que les fibres et les granules ne touchent pas le filament (voir page 11)

ES Primero, coloque los leños de piedras blancas (H) en el quemador (Opcional), luego distribuya los gránulos de manera uniforme (E) sin dejar espacios vacíos en el quemador. Finalmente, estire las fibras (D) a lo largo de la línea de fuego. Asegúrese de que las fibras no toquen el filamento (consulte la página 11)

IT Posizionare prima i pietre bianche (H) sul bruciatore (Opzionale), quindi distribuire uniformemente i granuli (E) senza lasciare spazi vuoti. Infine, allungare le fibre (D) lungo la linea di fuoco. Assicurarsi che le fibre e i granuli non tocchino il filamento (vedi pagina 11)

PL W pierwszej kolejności umieść białe kamienie (H) na palenisku (Opcjonalnie), następnie rozłóż równomiernie granulaty (E) nie zostawiając wolnych przestrzeni na palenisku. Na końcu rozciągnij włókna (D) wzdłuż linii ognia. Zwróć uwagę aby włókna oraz granulaty nie dotykały żarnika (element pokazany na stronie 11)

RU Сначала разместите белые камни (H) на очаге (необязательный), затем равномерно распределите гранулы (E), не оставляя пустых мест на всей поверхности. Наконец, растяните волокна тлеющей проволоки (D) вдоль линии огня. Убедитесь, что волокна и гранулы не касаются нити накаливания (см. Стр. 11).

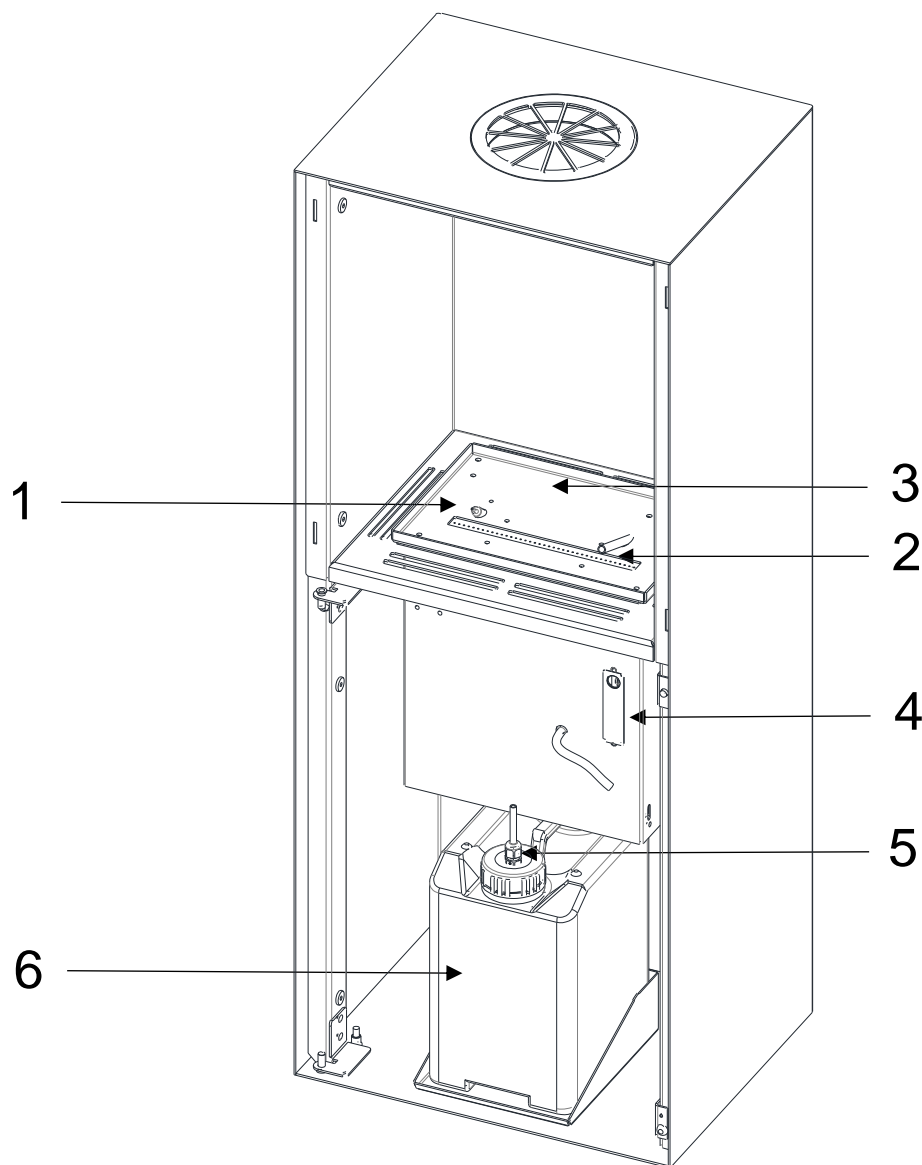

EN	DE	ES	FR
1. Filament	1. Glühelement	1. Filamento	1. Filament
2. Burner	2. Feuerungsleiste	2. Quemador	2. Foyer
3. Device surface	3. Feuerungsrost	3. Tapa de la chimenea	3. Brûleur
4. Control panel	4. Bedienpanel	4. Panel de control	4. Panneau de commande
5. Cap with a pumping hose	5. Schlauch mit Verschluss	5. Manguera de la bomba	5. Bouchon avec un tuyau de pompage
6. Fuel container	6. Brennstofftank	6. El depósito de combustible	6. Conteneur de carburant
IT	PL	RU	
1. Resistenza	1. Żarnik	1. нить накаливания	
2. Focolare	2. Palenisko	2. горелка	
3. Bruciatore	3. Ruszt	3. верхняя плита	
4. Pannello di controllo	4. Panel sterowania	4. панель управления	
5. Tubo della pompa con il tappo	5. Wąż pompy z nakrętką	5. кабель насоса с крышкой	
6. Serbatoio	6. Zbiornik paliwa	6. топливный бак	

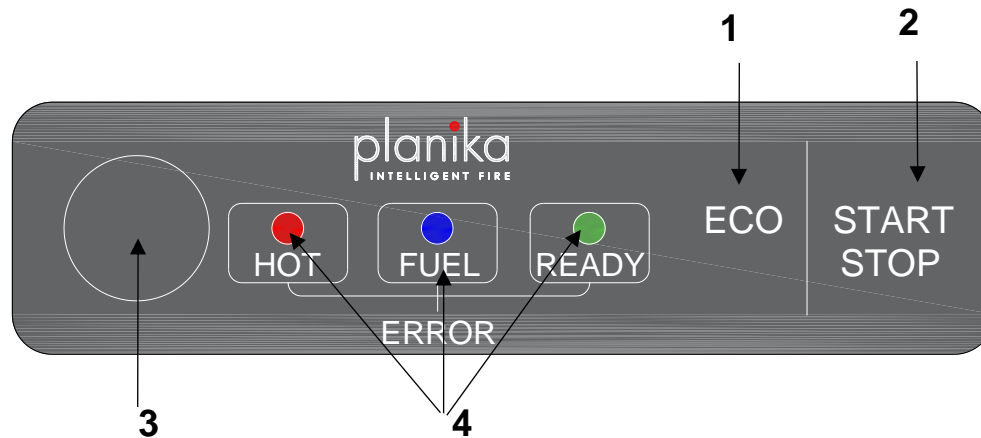

12

EN	DE	ES	FR
<ol style="list-style-type: none"> 1. ECO mode 2. Flame ignition / flame extinguishing 3. Service socket 4. Control diodes 	<ol style="list-style-type: none"> 1. ECO Modus 2. Schaltet den Kamin ein / aus 3. Servicesteckdose 4. Kontroll-Dioden 	<ol style="list-style-type: none"> 1. Modo Eco 2. Encendido / extinción de fuego 3. Toma de servicio 4. Diodos de control 	<ol style="list-style-type: none"> 1. Mode ECO 2. Allumage / extinction de la flamme 3. Fente de service 4. Diodes de contrôle
IT	PL	RU	
<ol style="list-style-type: none"> 1. Modalità ECO 2. Accensione/Spengimento della fiamma 3. Spina di servizio 4. LED di controllo 	<ol style="list-style-type: none"> 1. Tryb ECO 2. Odpalenie / wygaszanie płomienia 3. Gniazdo serwisowe 4. Diody kontrolne 	<ol style="list-style-type: none"> 1. Режим ECO 2. Запуск камина / гашение пламени 3. Сервисное гнездо 4. Сигнализационные диоды 	



EN Diods OFF / **DE** Dioden ausgeschaltet / **ES** Diodos apagados / **FR** Diodes éteintes / **IT** LED spenti / **PL** Diody wyłączone / **RU** Диоды не светятся





EN Diods ON / **DE** Dioden eingeschaltet / **ES** Diodos encendidos / **FR** Diodes allumées / **IT** LED accesi / **PL** Diody włączone / **RU** Диоды светятся



EN Blinking diodes / **DE** Blinkende Dioden / **ES** Diodos parpadeantes / **FR** Diodes clignotante / **IT** LED lampeggianti / **PL** Diody migające / **RU** Диоды мигают

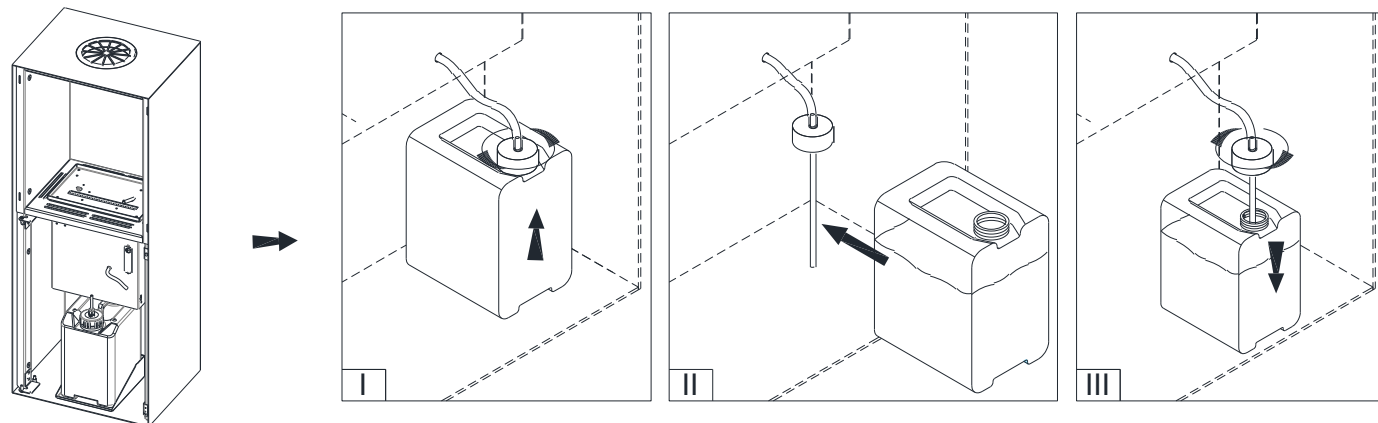

REPLACING FUEL CONTAINER

1. If the fuel container is empty (), unscrew the cap with the pumping hose and remove the container from the holder () (I).
2. Insert a full fuel container with a cap removed () (II).
3. Screw the cap with the pumping hose back on (III).



FLAME IGNITION

The green diode () indicates that the device is ready to ignite the flame.

Press and hold **START** for 3 seconds. Flame ignition will take 2-10 minutes (). The smell of ethanol vapours can be present during the ignition. The diode **READY** off () indicates that the flame has been ignited and the device reached the working temperature.

FLAME HEIGHT REGULATION

After 3 min, press **ECO** to lower the flame (two sound signals). Press **ECO** again to increase the flame height (one sound signal).

ATTENTION! In case the device temperature is too high, the flame will be automatically lowered (**ECO**) and the height regulation blocked. If the temperature keeps increasing, the device will be turned off.

FLAME EXTINGUISHING

Press **STOP** to extinguish the flame (sound signal + ).

You can ignite the flame again when the device is cooled – the green diode **READY** ().









FAST START

The **FAST START** offers faster flame ignition (when the device is ready (), the power consumption is 60 W higher). The function is enabled by default.

To disable **FAST START**, press and hold **ECO** for 10 seconds (four sound signals). To enable the function, press and hold **ECO** for 10 seconds (two sound signals).

TROUBLESHOOTING

Some alarms are accompanied by a sound signal. Press **START/STOP** to mute.

Lp.	DIODES	SOLUTION <i>(contact the Service Department if the solution does not eliminate the error)</i>
1.		The device is being cooled. Wait for the green diode  .
2.		The device run out of fuel while operating. The device is being cooled. Wait for the red diode to turn off. Refill the tank.
3.		An internal fuel spill occurred. Disconnect the pump. Wipe the visible liquid and wait for min. 1 hour. Press and hold ECO on the control panel for 10 seconds. If the error is not eliminated, wait for min. 24 hours.
		If the error occurred during flame ignition, it means that the ignition time has been exceeded. Press and hold ECO on the control panel for 10 seconds.
4.		Device error. Press and hold ECO on the control panel for 10 seconds.
5.		Tank overfilled. Contact the Service Department.
6.		Room temperature too low (<10°C) or device error. Increase the room temperature. Press and hold ECO on the control panel for 10 seconds. Wait for the green diode  .
7.		Device overheat. Please contact service department.



FUEL - Use only ethanol fuel produced from plants in the process of two-time alcohol distillation consisting of 95-96.6% ethanol by volume. Fanola is the recommended fuel with pharmacological purity.

DO NOT USE SYNTHETIC PETROLEUM BASED FUELS AS THEY ARE CONTAMINATED, EMIT UNPLEASANT ODORS AND CAN DAMAGE THE FIREPLACE! DO NOT USE FUELS CONTAINING 100% ETHANOL BY VOLUME, GEL, OR AROMATIC FUELS!

CLEANING – Clean with a damp cloth and delicate detergents, only when the device is turned off and cooled.

SERVICE – Keep the provided USB cable for service. Reach out to us at service@planikafires.com.

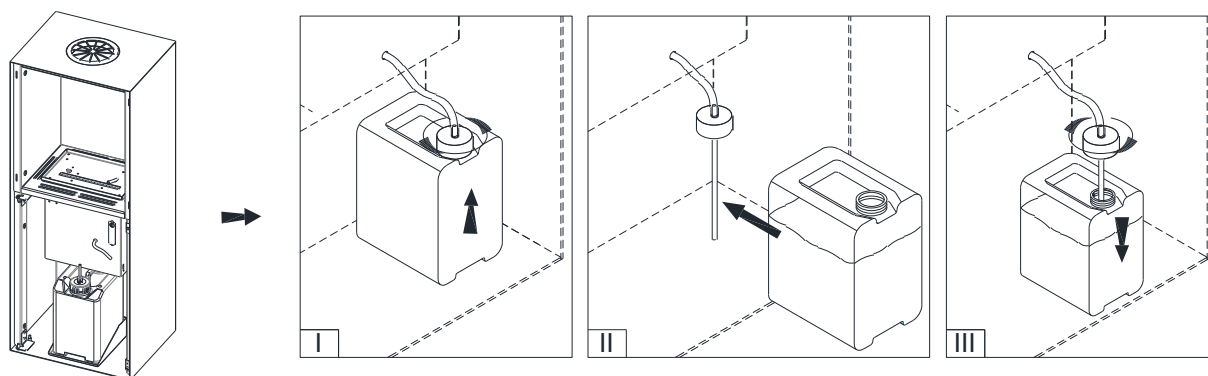

BRENNSTOFFNACHFÜLLEN

- Ist der Brennstofftank leer (), nehmen Sie den Behälter aus dem Schrank heraus () (I).
- Ersetzen Sie den leeren Behälter durch einen neuen () (II).
- Schrauben Sie den Verschluss an dem neuen Tankbehälter zu (III).



FLAMMENZÜNDUNG

Die grüne Diode  bedeutet, dass der Kamin betriebsbereit ist.

Drücken Sie **START** für 3 Sekunden. Die Flammenzündung dauert 2-10 Minuten (). In dieser Zeit kann der Geruch von Kraftstoffdämpfen zu spüren sein. Die ausgeschaltete Diode **READY** () bedeutet, dass die Flamme gezündet wurde und der Kamin die Betriebstemperatur erreicht hat.

REGULIERUNG DER FLAMMENHÖHE

Wenn die Flamme brennt, drücken Sie **ECO**, um die Flammenhöhe zu verringern (zwei Signaltöne). Um die Flammenhöhe zu vergrößern, drücken Sie noch mal **ECO** (ein Signalton).

ACHTUNG! Falls die Temperatur des Gerätes zu hoch ansteigt, wird die Flammenhöhe automatisch verringert (**ECO**), und die Regulierung der Flammenhöhe wird nicht mehr möglich. Falls die Temperatur wieder ansteigen wird, wird der Kamin automatisch ausgeschaltet.

FLAMMENAUSLÖSCHUNG

Um die Flamme auszulöschen, drücken Sie **STOP** (es wird ein Signalton zu hören sein + ).

Die erneute Inbetriebnahme ist erst nach Abkühlung des Kamins möglich.– grüne Diode **READY** ().























FAST START

Die Funktion **FAST START** ermöglicht schnelle Flammzündung (Energieverbrauch im Standby-Modus für Flammzündung () und ist um ca. 60 W höher). Diese Funktion ist fabrikmäßig eingeschaltet.

Um **FAST START** einzuschalten, drücken Sie **ECO** für 10 Sekunden (vier Signaltöne). Um die Funktion erneut einzuschalten drücken Sie **ECO** in 10 Sekunden (zwei Signaltöne).

ALARMMELDUNGEN

Manche Fehler werden zusätzlich mit einem Signalton gemeldet. Um den Signalton leiser zu machen, drücken Sie **START/STOP**.

Nr	SIGNALMELDUNGEN	FEHLERBEHEBUNG <i>(Falls der Fehler nicht behoben wurde, setzen Sie sich mit dem Service in Verbindung)</i>
1.	   HOT FUEL READY	Der Kamin wird abgekühlt. Bitte warten bis die grüne Diode erscheint.  .
2.	   HOT FUEL READY	Der Brennstoffbehälter ist leer (wenn der Kamin im Betrieb ist). Das Gerät wird abgekühlt. Bitte warten bis die rote Diode erlischt und den Brennstoff nachfüllen.
3.	   HOT FUEL READY	Brennstoffauslauf. Bitte die Brennstoffpumpe vom Gerät trennen. Die Flüssigkeit wischen und mind. 1 Stunde warten. Drücken Sie ECO auf dem Bedienpanel für 10 Sekunden. Falls die Fehlermeldung nicht verschwinden, 24 Stunden warten. Wenn die Fehlermeldung während Flammzündung erscheint, wurde die Wartezeit auf die Flamme überschritten. Bitte ECO auf dem Bedienpanel für 10 Sekunden drücken.
4.	   HOT FUEL READY	Gerätefehler. Bitte ECO auf dem Bedienpanel für 10 Sekunden drücken.
5.	   HOT FUEL READY	Der Brennstofftank wurde überflutet. Bitte sich mit dem Service in Verbindung setzen.
6.	   HOT FUEL READY	Die Temperatur im Raum ist zu niedrig (<10°C) oder Gerätefehler. Bitte den Raum beheizen. Bitte ECO auf dem Bedienpanel für 10 Sekunden drücken. Warten bis die grüne Diode erscheint  .
7.	   HOT FUEL READY	Gerät überhitzt. Kontaktieren Sie die Serviceabteilung



BRENNSTOFF - Verwenden Sie nur Ethanolkraftstoff, der aus Pflanzen im Prozess der zweimaligen Alkoholdestillation hergestellt wird und aus 95-96,6 Vol.-% Ethanol besteht. Fanola ist der empfohlene Brennstoff mit pharmakologischer Reinheit.

VERWENDEN SIE KEINE SYNTHETISCHEN BRENNSTOFFE AUF ERDÖLBASIS, DA DIESE VERUNREINIGT SIND, UNANGENEHME GERÜCHE ABGEBEN UND DEN KAMIN BESCHÄDIGEN KÖNNEN! VERWENDEN SIE KEINE KRAFTSTOFFE MIT 100 VOL.-% ETHANOL, GEL ODER AROMATISCHE KRAFTSTOFFE!

REINIGUNG – Mit einem feuchten Lappen und milden Reinigungsmittel reinigen, nur wenn der Kamin ausgeschaltet und abgekühlt ist.

SERVICE – Für Servicezwecke bewahren Sie das mitgelieferte USB-Kabel auf. Kontakt: service@planikafires.com

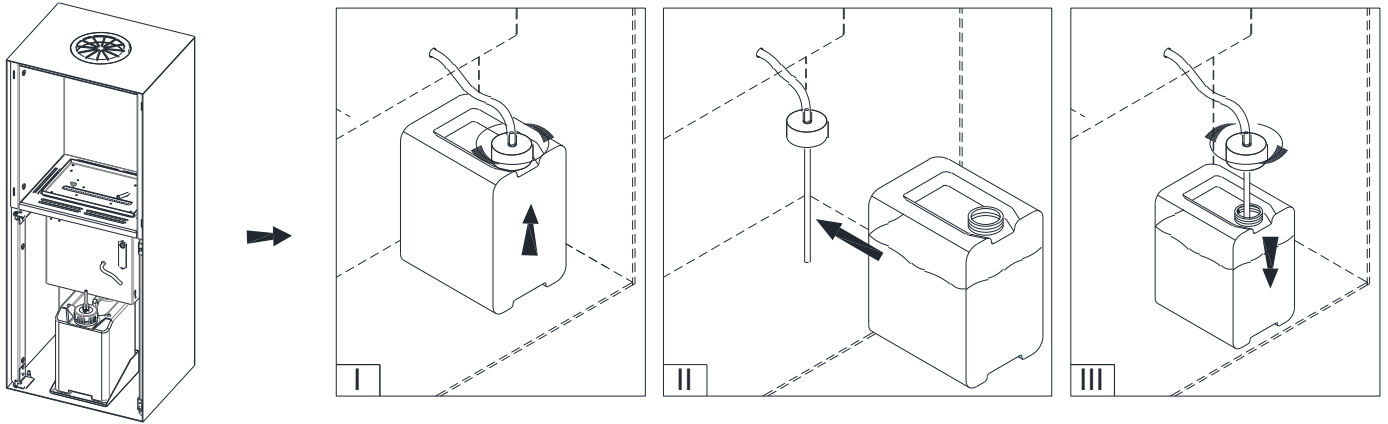

RELLENO DEL COMBUSTIBLE

1. Cuando el depósito está vacío (), desenrosque el tapón de la manguera y retire la bombona de combustible de su soporte () (I).
2. Inserte la bombona de combustible sin conectar la manguera () (II).
3. Arrosque el tapón con la manguera de nuevo (III).



ENCENDIDO DE LA LLAMA

Diodo verde  significa que el dispositivo está listo para encender la llama.

Presiona **START** por 3 segundos. Encender la llama tarda de 2 a 10 minutos (). Durante este tiempo, se puede sentir el olor de los vapores de combustible. Diodo **READY** apagado () informa que la llama se ha encendido y que el dispositivo ha alcanzado la temperatura de funcionamiento.

REGULACIÓN DE LA ALTURA DE LLAMA

Cuando se enciende la llama, presione el botón **ECO** para disminuir su altura (dos pitidos). Presione el botón **ECO** nuevamente para aumentar la altura de la llama (solo un pitido).

ATENCIÓN! Si la temperatura del dispositivo es demasiado alta, la altura de la llama se reducirá automáticamente (**ECO**) y se bloqueará la posibilidad de su regulación. Si la temperatura continúa aumentando, el dispositivo se apagará.

APAGAR LA LLAMA

Para apagar la llama, presione **STOP** (solo un pitido + ).

Reactivación de la llama solo es posible después de que el dispositivo se haya enfriado: el diodo verde **READY** ().

FAST START

La función de **FAST START** permite un encendido más rápido de la llama (consumo de energía en el modo de espera para encender la llama () es aproximadamente 60 W más alto). La función está habilitada por defecto.

Para apagar **FAST START**, presione el botón **ECO** durante 10 segundos (cuatro pitidos). Para reactivar la función, presione el botón **ECO** durante 10 segundos (dos pitidos).

MENSAJES DE ALARMA

Algunos mensajes van acompañados de una señal audible. Para silenciarlo, presione **START / STOP**.

Lp.	DIODOS DE PANEL DE CONTROL	PROCEDIMIENTO <i>(contacte al servicio si el procedimiento recomendado no elimina el error)</i>
1.	HOT FUEL READY	El dispositivo está frío. Espere a que aparezca el diodo verde .
2.	HOT FUEL READY	No hubo combustible durante la operación. El dispositivo está frío. Espere a que el diodo rojo se apague. Repostar combustible
3.	HOT FUEL READY	El combustible se ha derramado en el dispositivo. Desconecte la bomba de combustible. Limpie el líquido visible y espere min. 1 hora. Presione el botón ECO en panel de control por 10 segundos. Si el mensaje no ha desaparecido, espere min. 24 horas.
		El mensaje que se muestra durante la activación de la llama significa que se ha excedido el tiempo de espera de la llama. Presione el botón ECO en panel de control por 10 segundos.
4.	HOT FUEL READY	. Error del dispositivo Presione el botón ECO en panel de control por 10 segundos.
5.	HOT FUEL READY	El tanque ha sido derramado. Contacta el servicio
6.	HOT FUEL READY	La temperatura ambiente es muy baja (<math><10^{\circ}</math> C) o el error del dispositivo. Calienta la habitación. Presione el botón ECO en panel de control por 10 segundos.
		Espera a que aparezca el diodo verde .
7.	HOT FUEL READY	Sobrecalentamiento del dispositivo. Ponte en contacto con servicio postventa

COMBUSTIBLE - Use solo combustible de etanol producido a partir de plantas en el proceso de destilación de alcohol dos veces que consta de 95-96,6% de etanol por volumen. Fanola es el combustible recomendado con pureza farmacológica.

¡NO USE COMBUSTIBLES SINTÉTICOS A BASE DE PETRÓLEO YA QUE ESTÁN CONTAMINADOS, EMITEN OLORES DESAGRADABLES Y PUEDEN DAÑAR LA CHIMENEA! ¡NO UTILICE COMBUSTIBLES QUE CONTENGAN 100 % DE ETANOL POR VOLUMEN, GEL O COMBUSTIBLES AROMÁTICOS!

LIMPIEZA - Limpie con un paño húmedo y un detergente suave cuando el aparato esté apagado y enfriado.

SERVICIO - conserve el cable USB incluido para realizar el servicio. Correo electrónico de contacto service@planikafires.com

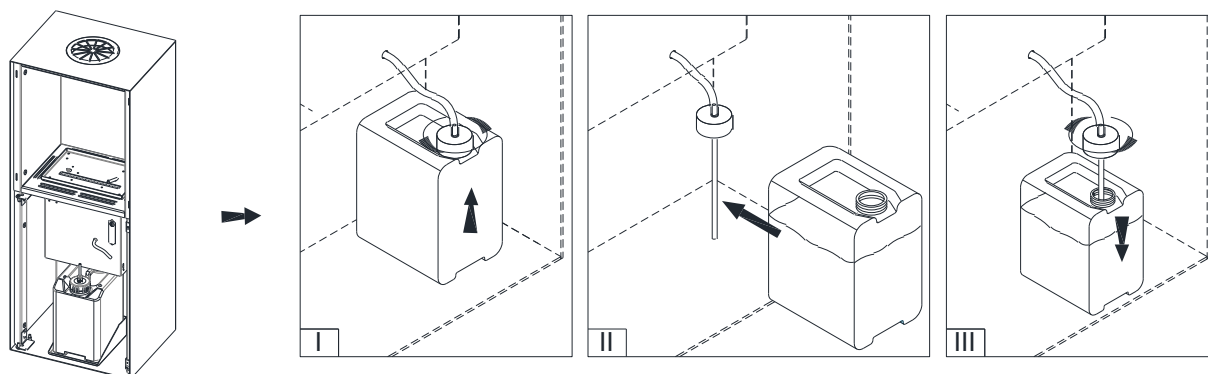

RAVITAILLEMENT DU CARBURANT

- Si le réservoir de carburant est vide (), dévisser le bouchon avec le tuyau de pompage et retirer le réservoir du support. () (I).
- Insérez le réservoir de carburant plein avec son bouchon enlevé () (II).
- Revisez le bouchon avec le tuyau de pompage. (III).



ALLUMAGE DE LA FLAMME

La diode verte  **READY** signifie que l'appareil est prêt à démarrer la flamme.

Appuyez sur **START** pendant 3 secondes. Le démarrage de la flamme prend de 2 à 10 minute  **READY**. Pendant ce temps, l'odeur des vapeurs de carburant peut être ressentie. La diode **READY** éteinte  **READY** signifie que la flamme a été allumée et que l'appareil a atteint la température de fonctionnement.

RÉGLAGE DE LA HAUTEUR DE FLAMME

Lorsque la flamme est allumée, appuyez sur le bouton **ECO** pour diminuer sa hauteur (deux bips). Appuyez à nouveau sur le bouton **ECO** pour augmenter la hauteur de la flamme (bip unique).

ATTENTION! Si la température de l'appareil est trop élevée, la hauteur de la flamme sera automatiquement réduite (**ECO**), et son réglage est bloqué. Si la température continue d'augmenter, l'appareil s'éteint.

ÉTEINDRE LA FLAMME

Pour éteindre la flamme, appuyez sur **STOP** (bip unique +  **HOT**).

Le rallumage de la flamme n'est possible qu'après le refroidissement de l'appareil - la diode verte **READY**  **READY**.























FAST START

La fonction **FAST START** permet un allumage plus rapide de la flamme (consommation d'énergie en mode veille pour allumer la flamme  **READY** est environ 60 W plus haut). La fonction est activée par défaut.

Pour désactiver **FAST START**, appuyez sur le bouton **ECO** pendant 10 secondes (quatre bips). Pour réactiver la fonction, appuyez sur le bouton **ECO** pendant 10 secondes (deux bips).

MESSAGES D'ALARME

Certains messages sont accompagnés d'un signal sonore. Pour le couper, appuyez sur **START / STOP**.

Lp.	DIODES DE PANNEAU DE COMMANDE	PROCÉDURE (contactez le service si la procédure recommandée n'élimine pas l'erreur)
1.	 HOT  FUEL  READY	L'appareil est refroidi. Attendez que la diode verte apparaisse  READY .
2.	 HOT  FUEL  READY	Il n'y avait pas de carburant pendant le fonctionnement. L'appareil est refroidi. Attendez que la diode rouge s'éteigne. Faire le plein.
3.	 HOT  FUEL  READY	Le carburant s'est répandu dans l'appareil. Débrancher la pompe à carburant. Essayez le liquide visible et attendez min. 1 heure Appuyez sur le bouton ECO sur le panneau de commande pendant 10 secondes. Si le message n'a pas disparu, veuillez patienter Min. 24 heures
		Le message affiché pendant le démarrage de la flamme signifie que le temps d'attente pour la flamme a été dépassé. Appuyez sur le bouton ECO pendant 10 secondes.
4.	 HOT  FUEL  READY	Erreur du dispositif. Appuyez sur le bouton ECO sur le panneau de commande pendant 10 secondes.
5.	 HOT  FUEL  READY	Le réservoir a été débordé. Contactez le service.
6.	 HOT  FUEL  READY	Température ambiante trop basse (<10 ° C) ou erreur de l'appareil. Réchauffez la pièce. Appuyez sur le bouton ECO sur le panneau de commande pendant 10 secondes. Attendez que la diode verte apparaisse  READY .
7.	 HOT  FUEL  READY	Surchauffe de l'appareil Contactez le SAV



CARBURANT - Utilisez uniquement du carburant à l'éthanol produit à partir de plantes dans le processus de distillation d'alcool en deux temps composé de 95 à 96,6% d'éthanol en volume. Fanola est le carburant recommandé avec une pureté pharmacologique.

N'UTILISEZ PAS DE COMBUSTIBLES À BASE DE PÉTROLE SYNTHÉTIQUE CAR ILS SONT CONTAMINÉS, ÉMETTENT DES ODEURS DÉSAGRÉABLES ET PEUVENT ENDOMMAGER LE FOYER ! N'UTILISEZ PAS DE CARBURANTS CONTENANT 100 % D'ÉTHANOL EN VOLUME, DE GEL OU DE CARBURANTS AROMATIQUES !

NETTOYAGE - Nettoyer avec un chiffon humide et un détergent doux lorsque l'appareil est éteint et refroidi.

SERVICE - Conservez le câble USB fourni pour le service. Contactez par e-mail service@planikafires.com

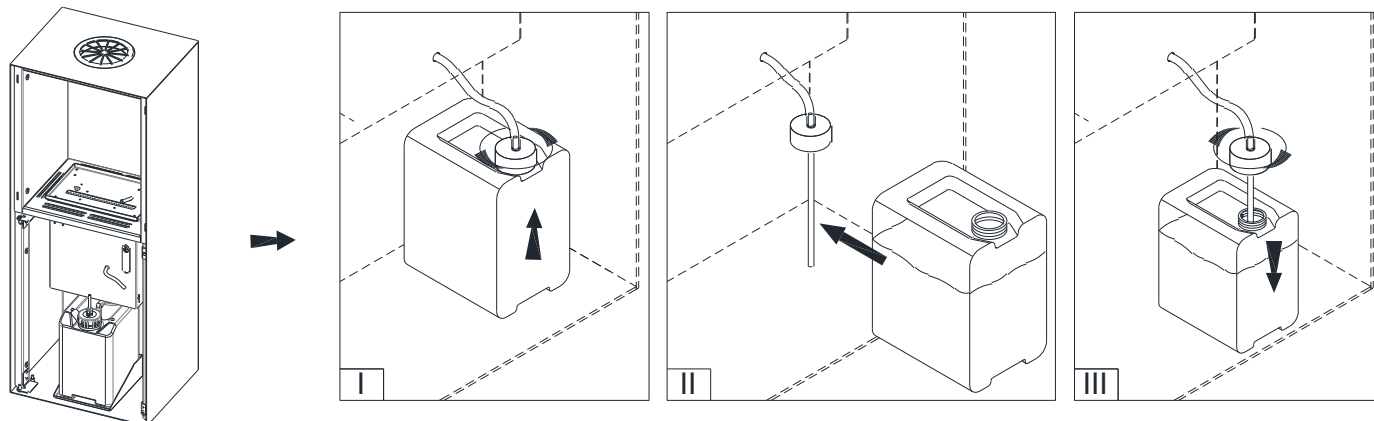

PROCESSO DI RIFORNIMENTO DEL COMBUSTIBILE

1. Se il serbatoio del combustibile è vuoto (), svitare il tappo con il tubo di rifornimento ed estrarre il serbatoio dall'alloggiamento () (I).
2. Ricollocare il serbatoio pieno di combustibile nell'alloggiamento () (II).
3. Avvitare il tappo con il tubo di rifornimento (III).



CENSIONE DELLA FIAMMA

Il LED  verde indica che il dispositivo è pronto per accendere la fiamma.

Premere **START** per 3 secondi. L'apparizione della fiamma richiede 2-10 minuti (). Durante questo periodo, si avverte l'odore dei vapori di combustibile. Il LED **READY** () spento indica che la fiamma è stata attivata e che il dispositivo ha raggiunto la temperatura di funzionamento.

REGOLAZIONE DELL'ALTEZZA DELLA FIAMMA

Quando la fiamma viene attivata, premere il pulsante **ECO** per diminuirne l'altezza (due segnali acustici). Premere di nuovo il pulsante **ECO** per aumentare l'altezza della fiamma (segnale acustico singolo).

ATTENZIONE! Se la temperatura del dispositivo è troppo alta, l'altezza della fiamma viene automaticamente ridotta (**ECO**) e la sua regolazione è bloccata. Se la temperatura continua a salire, il dispositivo si spegne.

SPEGNIMENTO DELLA FIAMMA

Per spegnere la fiamma, premere **STOP** (segnale acustico singolo + ).

Un successivo avvio è possibile solo dopo che il dispositivo si è raffreddato - il LED verde **READY** ().









FAST START

La funzione **FAST START** consente di accendere più rapidamente la fiamma (il consumo di energia in modalità standby per l'accensione della fiamma () è maggiore di circa 60 W). Come l'impostazione di fabbrica, la funzione è abilitata.

Per disattivare **FAST START**, premere il pulsante **ECO** per 10 secondi (quattro segnali acustici). Per riattivare la funzione, premere il pulsante **ECO** per 10 secondi (due segnali acustici).

MESSAGGI DI ALLARME

Alcuni messaggi sono accompagnati da un segnale acustico. Per disattivare l'audio, premere **START / STOP**.

Nr	LED sul pannello di controllo	PROCEDURA (contattare il servizio d'assistenza se la procedura consigliata non elimina l'errore)
1.		Il dispositivo si sta raffreddando. Attendi che il LED verde appaia  .
2.		Mancato carburante durante il funzionamento. Il dispositivo è raffreddato. Attendere che il LED rosso si spenga. Aggiungere il combustibile.
3.		Fuoriuscita di combustibile. Disconnettere la pompa del carburante. Pulire il liquido visibile e attendere per min. 1 ora. Premere il pulsante ECO sul pannello di controllo per 10 secondi. Se il messaggio non è scomparso, attendere almeno 24 ore.
		Il messaggio visualizzato durante l'avvio della fiamma significa che il tempo di attesa per la fiamma è stato superato. Premere il pulsante ECO sul pannello di controllo per 10 secondi.
4.		Errore del dispositivo. Premere il pulsante ECO sul pannello di controllo per 10 secondi.
5.		Fuoriuscita di combustibile dal serbatoio. Contattare il servizio d'assistenza.
6.		Temperatura ambiente troppo bassa (<math><10^{\circ}\text{C}</math>) o errore del dispositivo. Riscaldare la stanza. Premere il pulsante ECO sul pannello di controllo per 10 secondi. Attendere che il LED verde appaia  .
7.		Surriscaldamento del dispositivo. Contattare il servizio di assistenza.



COMBUSTIBILE - Utilizzare solo il combustibile a base di etanolo prodotto dalle piante nel processo di distillazione dell'alcool a due tempi che consiste nel 95-96,6% di etanolo in volume. Fanola è il combustibile raccomandato con purezza farmacologica.

NON USARE COMBUSTIBILI SINTETICI A BASE DI PETROLIO PERCHÉ SONO CONTAMINATI, EMETTONO ODORI SGRADUEVOLI E POSSONO DANNEGGIARE IL CAMINETTO! NON UTILIZZARE COMBUSTIBILI CONTENENTI IL 100%, GEL O COMBUSTIBILI AROMATICI!

PULIZIA – Pulire con un panno umido e detergenti delicati quando il dispositivo è spento e freddo.

SERVIS – Conservare il cavo USB incluso per la manutenzione. Contatto e-mail service@planikafires.com

WYMIANA ZBIORNIKA PALIWA

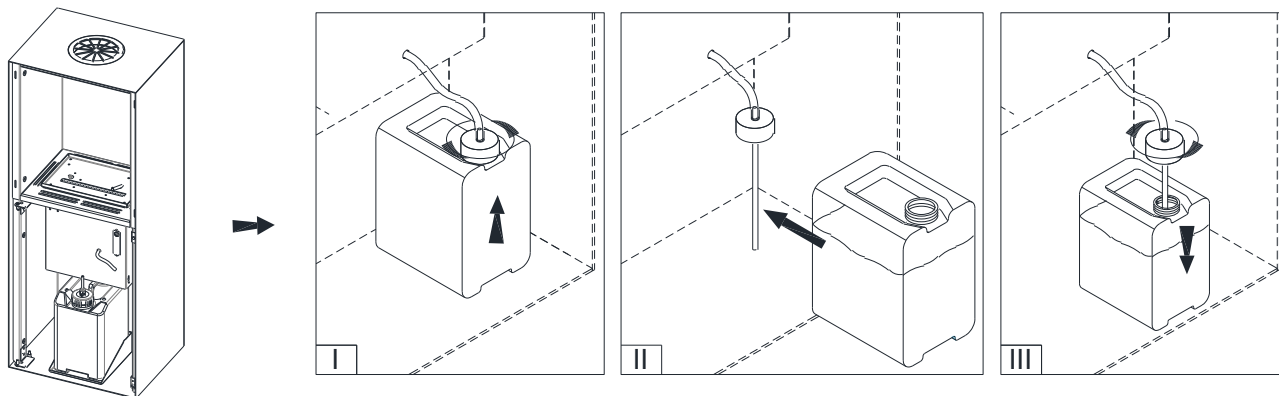

- Jeśli zbiornik paliwa jest pusty (), odkręć nakrętkę z węzłem pompy i usuń zbiornik z uchwytu () (I).
- Umieść pełny zbiornik paliwa bez nakrętki w uchwycie () (II).
- Przykręć nakrętkę z węzłem pompy do zbiornika paliwa (III).



POLSKI

ODPALANIE PŁOMIENIA

Zielona dioda  **READY** oznacza, że urządzenie jest gotowe do odpalenia płomienia.

Wciśnij **START** przez 3 sekund. Odpalanie płomienia trwa 2-10 minut ( **READY**). W tym czasie może być wyczuwalny zapach oparów paliwa. Wyłączona dioda **READY** () informuje, że płomień został odpalony i urządzenie osiągnęło temperaturę roboczą.

REGULACJA WYSOKOŚCI PŁOMIENIA

Gdy płomień jest odpalony, wciśnij przycisk **ECO**, aby zmniejszyć jego wysokość (dwa sygnały dźwiękowe). Wciśnij ponownie przycisk **ECO**, aby zwiększyć wysokość płomienia (pojedynczy sygnał dźwiękowy).

UWAGA! W przypadku zbyt wysokiej temperatury urządzenia, wysokość płomienia zostanie automatycznie zmniejszona (**ECO**), a możliwość jego regulacji zablokowana. Jeśli temperatura będzie nadal wzrastać, urządzenie wyłączy się.

WYGASZANIE PŁOMIENIA

Aby wygasić płomień wciśnij **STOP** (pojedynczy sygnał dźwiękowy +  **HOT**).























Ponowne odpalenie płomienia możliwe jest dopiero po wychłodzeniu urządzenia – zielona dioda **READY** ()

FAST START

Funkcja **FAST START** umożliwia szybsze odpalenie płomienia (pobór energii w trybie gotowości do odpalenia płomienia ( **READY**) jest większy o około 60 W). Funkcja jest domyślnie włączona. Aby wyłączyć **FAST START**, wciśnij przycisk **ECO** przez 10 sekund (cztery sygnały dźwiękowe). Aby ponownie włączyć funkcję, wciśnij przycisk **ECO** przez 10 sekund (dwa sygnały dźwiękowe).

KOMUNIKATY ALARMOWE

Niektórym komunikatom towarzyszy sygnał dźwiękowy. Aby wyciszyć, wciśnij **START/STOP**.



Lp.	DIODY PANELU STEROWANIA	POSTĘPOWANIE (skontaktuj się z serwisem jeśli zalecane postępowanie nie eliminuje błędu)
1.	 HOT  FUEL  READY	Urządzenie jest schładzane. Poczekać na pojawienie się zielonej diody  READY .
2.	 HOT  FUEL  READY	Zabrakło paliwa w trakcie pracy urządzenia. Urządzenie jest schładzane. Poczekać, aż czerwona dioda zgaśnie. Uzupełnij paliwo.
3.	 HOT  FUEL  READY	Nastąpiło rozlanie paliwa w urządzeniu. Odłącz pompę paliwa. Wytrzyj widoczną ciecz i odczekaj min. 1 godzinę. Wciśnij przycisk ECO na panelu sterowania przez 10 sekund. Jeżeli komunikat nie zniknął, odczekaj min. 24 godziny.
		Komunikat wyświetlony podczas odpalania płomienia, oznacza przekroczenie czasu oczekiwania na płomień. Wciśnij przycisk ECO na panelu sterowania przez 10 sekund.
4.	 HOT  FUEL  READY	Błąd urządzenia. Wciśnij przycisk ECO na panelu sterowania przez 10 sekund.
5.	 HOT  FUEL  READY	Nastąpiło przełanie zbiornika. Skontaktuj się z serwisem.
6.	 HOT  FUEL  READY	Zbyt niska temperatura pomieszczenia (<10°C) lub błąd urządzenia. Ogrzej pomieszczenie. Wciśnij przycisk ECO na panelu sterowania przez 10 sekund. Poczekać na pojawienie się zielonej diody  READY .
7.	 HOT  FUEL  READY	Urządzenie przegrzane. Skontaktuj się z serwisem

PALIWO - Należy stosować wyłącznie paliwa etanolowego, powstałego z roślin w procesie dwukrotnej destylacji alkoholu składającego się z 95-96,6% objętości etanolu. Zalecany paliwem o czystości farmakologicznej jest Fanola. **NIE NALEŻY UŻYWAĆ SYNTETYCZNYCH PALIW NA BAZIE ROPY NAFTOWEJ, PONIEWAŻ SĄ ONE ZANIECZYSZCZONE, WYDZIELAJĄ NIEPRZYJEMNE ZAPACHY I MOGĄ USZKODZIĆ KOMINEK! NIE NALEŻY UŻYWAĆ PALIW ZAWIERAJĄCYCH OBJĘTOŚCIOWO 100% ETANOLU, PALIWA ŻELOWEGO LUB AROMATYZOWANEGO!**

CZYSZCZENIE – Czyść wilgotną szmatką i delikatnymi środkami, gdy urządzenie jest wyłączone i chłodne.

SERWIS – Zachowaj dołączony przewód USB do celów serwisowych. Kontakt mailowy service@planikafires.com

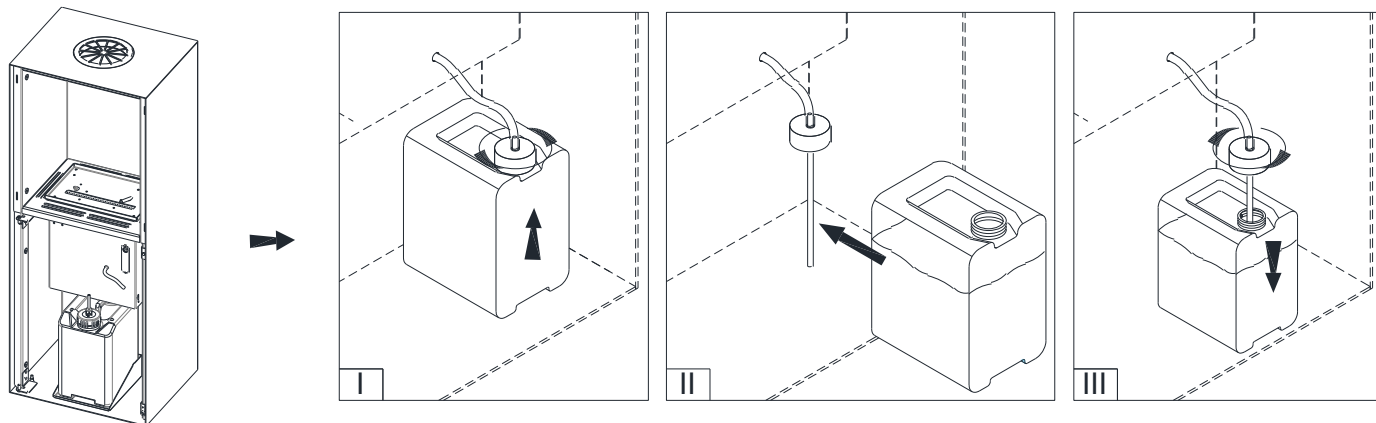

НАПОЛНЕНИЕ ТОПЛИВОМ

1. Если топливный бак пустой (), следует открутить крышку с кабелем от насоса и вытянуть топливный бак с держателя () (I).
2. Вставить полный бак на место () (II).
3. Закрутить крышку топливного бака с кабелем насоса (III).



ЗАПУСК КАМИНА

Зеленый диод  обозначает, что камин готов к запуску.

Нажать **START** и удерживать 3 секунды. Процедура запуска может продолжаться 2-10 минут (). В то время может чувствоваться характеристический запах паров топлива. Если диод **READY** () не светится, это обозначает, что камин запущен в работу и устройство достигло рабочей температуры.

РЕГУЛИРОВАНИЕ РАЗМЕРА ПЛАМЕНИ

Для того, чтобы уменьшить высоту пламени, следует нажать кнопку **ECO** (два звуковых сигнала). Чтобы вернуть к режиму Normal и увеличить высоту пламени, следует нажать кнопку **ECO** (одиночный звуковой сигнал).

ВНИМАНИЕ! В случае слишком высокой температуры устройства, высота пламени автоматически уменьшится (**ECO**), а возможность его регулировки будет заблокирована. Если температура будет далее увеличиваться, устройство выключится.

ГАШЕНИЕ ПЛАМЕНИ

Чтобы погасить пламя надо нажать **STOP** (одиночный звуковой сигнал + ).

Последующее включение камина возможно после охлаждения камина – зеленый диод **READY** ().

ФУНКЦИЯ УСКОРЕННОГО ВКЛЮЧЕНИЯ УСТРОЙСТВА – FAST START

Функция **FAST START** сокращается время ожидания на появление пламени во время запуска устройства (потребление энергии в режиме ожидания () больше о ок. 60 W). Функция **FAST START** серийно установлена. Чтобы выключить **FAST START** следует нажимать кнопку **ECO** 10 секунд (четыре звуковых сигнала). Чтобы повторно включить функцию, следует нажимать кнопку **ECO** 10 секунд (два звуковых сигнала).

ПРЕДУПРЕЖДАЮЩИЕ СООБЩЕНИЯ

При некоторых сообщениях выступает звуковой сигнал. Чтобы его выключить, следует нажать **START/STOP**.

№	ДИОДЫ НА ПАНЕЛИ УПРАВЛЕНИЯ	ДЕЙСТВИЯ (Надо связаться с сервисом если рекомендации не устраняют ошибки)
1.		Устройство охлаждается. Подождать появления зеленого диода  .
2.		Во время работы устройства закончилось топливо. Устройство охлаждается. Подождать погашения красного диода. Наполнить бак топливом.
3.		Утечка топлива в устройстве. Отключить топливный насос. Вытереть разлитое топливо и подождать мин. 1 час. Удерживать кнопку ECO на панели управления около 10 секунд. Если сообщение не исчезает, подождать мин. 24 ч.
		Если сообщение появляется во время запуска камина, то это обозначает превышение времени ожидания на появление пламени. Удерживать кнопку ECO на панели управления около 10 секунд.
4.		Ошибка в работе устройства. Удерживать кнопку ECO на панели управления около 10 секунд.
5.		Перелив топлива в баке. Надо связаться с сервисом.
6.		Слишком низкая температура помещения (<10°C) или ошибка устройства. Нагреть помещение. Удерживать кнопку ECO на панели управления около 10 секунд.
		Подождать появления зеленого диода  .
7.		Перегрев устройства. Свяжитесь с сервисом.

ТОПЛИВО - Использовать только этаноловое топливо, полученное из растений в процессе двукратной перегонки спирта, состоящее из 95-96,6% этанола по объему. Фанола является рекомендуемым топливом фармакологической чистоты.

НЕ ИСПОЛЬЗУЙТЕ СИНТЕТИЧЕСКОЕ ТОПЛИВО НА НЕФТЯНОЙ ОСНОВЕ, ТАК КАК ОНО ЗАГРЯЗНЕНО, ИЗДАЕТ НЕПРИЯТНЫЙ ЗАПАХ И МОЖЕТ ПОВРЕДИТЬ КАМИН! НЕ ИСПОЛЬЗУЙТЕ ТОПЛИВО, СОДЕРЖАЩЕЕ 100% ЭТАНОЛА ПО ОБЪЕМУ, ГЕЛЬ ИЛИ АРОМАТИЧЕСКОЕ ТОПЛИВО!

ЧИСТКА – Для чистки использовать мягкий материал и нежные чистящие средства, когда устройство не работает и охлаждено.

СЕРВИСНОЕ ОБСЛУЖИВАНИЕ – Сохраните прилагаемый USB-кабель для обслуживания. Адрес электронной почты для контакта со службой поддержки service@planikafires.com